

谷原6丁目住宅 新築工事/(株)シンセイハウジング様 システムバスルーム アライズZタイプ

1616サイズ BMUW-1616LBZ-A+H

LIXIL



天井高
2,100H

CG合成によるイメージ画像です。

壁パネルカラー パネルアクセント張り



浴槽カラー FRP

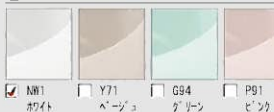

エプロンカラー



電球色のみになってしまいます

キレイサーモフロア

スポンジでお掃除ラクラク。寒い冬場でも、冷ヤツとしない。



くるりんポイ排水口

浴槽排水を利用した強力うずが、汚れを流す。浴槽からの排水



サーモバスS

お湯が冷めにくい、浴槽保温材と保温組フタの“ダブル保温”構造。



換気設備



ミナモ浴槽



洗い場側水栓



シャワーヘッド



カウンター



照明



ミラー

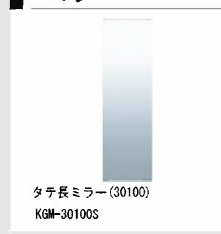

収納



ドア



タオル掛



スライドバー



天井

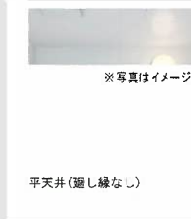

フロタ・フロタフック



※各写真・イラストはイメージです。見積内容とは異なる場合がありますので、ご注意ください。

◆お問い合わせ
商品によっては、改良などにより仕様、寸法、カラーなどに多少の変更が生じる場合がありますのでご了承ください。
商品写真は印刷のため、現物と若干異なる場合がありますので、実際の商品様本でお確かめください。
商品写真は参考例です。実際に花瓶や小物等を置かれる場合は、落下等の事故がないように取り扱いにご注意ください。
表示価格は、商品代のみメーカー希望小売価格で、取付費・工事費、消費税、セット写真の小物など別途ご負担をお願いいたします。
掲載内容及び写真・図版の無断転載はいたくお断りします。(許可なく転載・流用した場合、損害賠償が発生します。)

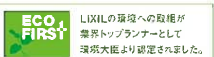

株式会社 LIXIL

XPYAJUK00510-01

※基準外: 壁高 2.100H
 ※バス乾 = 遅延対応品
 ※照明穴処理加工

有印 1680

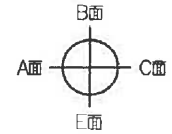

BMUW-1616LBZ-A

部位/項目	仕様(寸法単位:mm)	備考(色柄・品番等)	加工
床	FRP トレイサーモフロア 着色 くるりんボイボイ床口	N86	
壁	アクセントパネル(器具面): Lパネル(HF) ベースパネル: Lパネル(EB)	HF331,LE701	
天井	化粧調剤適合パネル	UF103	
F7	新リブ: アルミマイト処理 (キレフト) 面 材: 空板調剤適合	VDY-8002006L(73)/WM	
浴槽	FRP ミナモ浴槽(浴槽内径 1501W×802D×480H) パッシュポンプ(排水栓) サーモバスS(浴槽保温材・保温体2枚組)<ホワイト> 継ぎ目<ホワイト> 浴槽内扉リバー<グレー>付 エプロン<ホワイト>	NW1	現場開口
水栓金具	洗い場側: コンパクトアッシュ水栓 シャワー: エコアクアシャワー<メタル調-ホワイト>	BF-HW1567X-PU BF-SL66G(1.6)-PU/FW1	
シャワーホースフック	シャワーホースフック<メタル調>	SHH-2/CH	
カウンター	まる洗いカウンター<ホワイト>: 樹脂製	N11	
照明	ネオフェイス照明(防湿型) LED 1灯		現場開口
タオル架	アルミパイプ L400 ブラケット: 樹脂製	TB-4QDE-K	現場開口
鏡	樹脂強化鏡面 300W×1000H	KGM-30100S	
収納	コーナーシェルフ 2段 樹脂製	NT-225A(S)L-IS/CO2+CH	
入浴扉	フルフレームスライド扉<メタル調> L1080	CKSB(2)-B-L1080/CH	現場開口
換気扇	換気乾燥暖房換 UFD-111A 浴室外リモコン付		
フンドリバイブ	ステンレス製<ホワイト> 1本セット	LAP-1582-W (x1本)	現場開口
給水管	G1/2 径ネット止		
給湯管	G1/2 径ネット止		
給排水管	径75mm VU50		
浴いびき	浴槽・浴槽パン穴加工+パッシュポンプ(浴槽アダプター-現場手配)		
窓	フリーサイズ樹脂製ネット 窓開口補強セット	R-1010P-24/W WR-100S-2S-K	現場開口

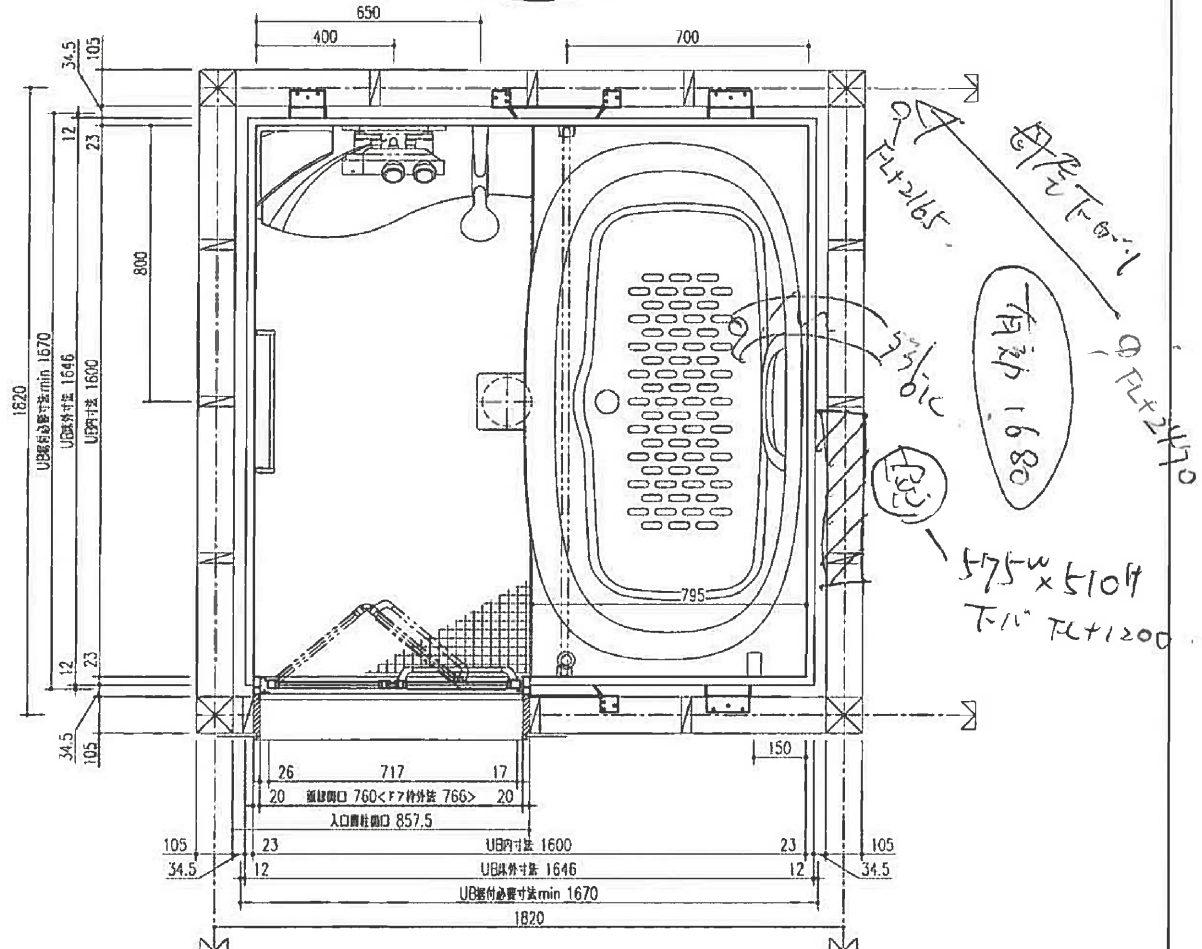

天井見上げ図

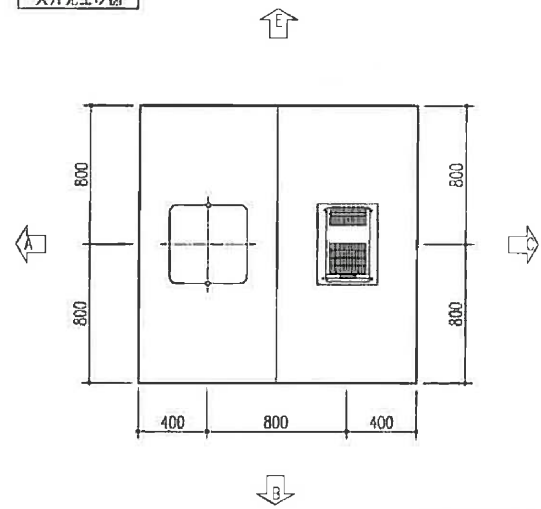

※ UB据付必要寸法はドア部の寸法を含みません。ドア部の寸法は詳細図のドア取合をご確認ください。

見積書番号	受領印	物件名	練馬区谷原6丁目住宅 新築工事/ (株)ヤマダホームズ	図面	担当	境部 啓
		品名	仕様書	白黒書	日付	2020.03.19
		品名	仕様書	縮尺	株式会社 LIXIL	

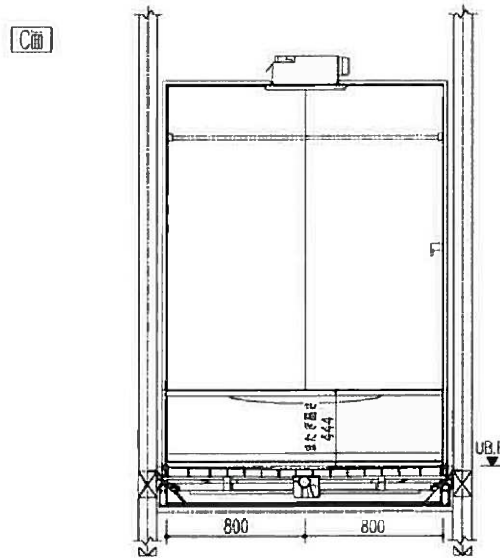
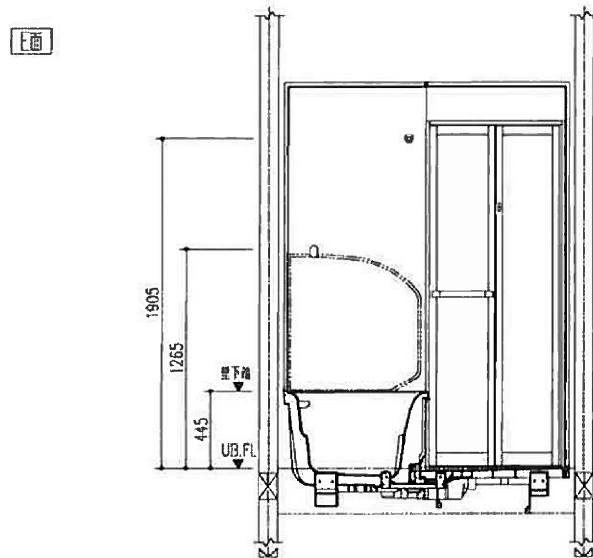
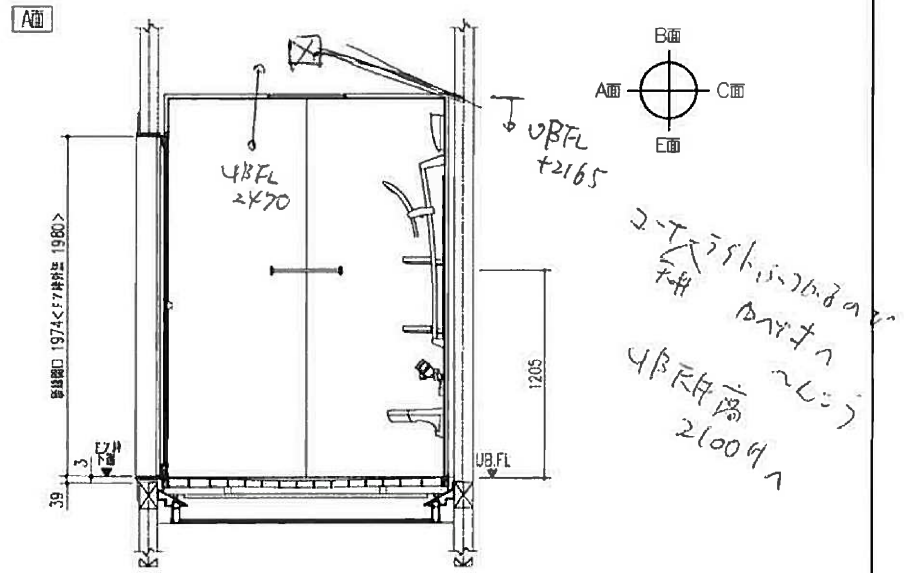
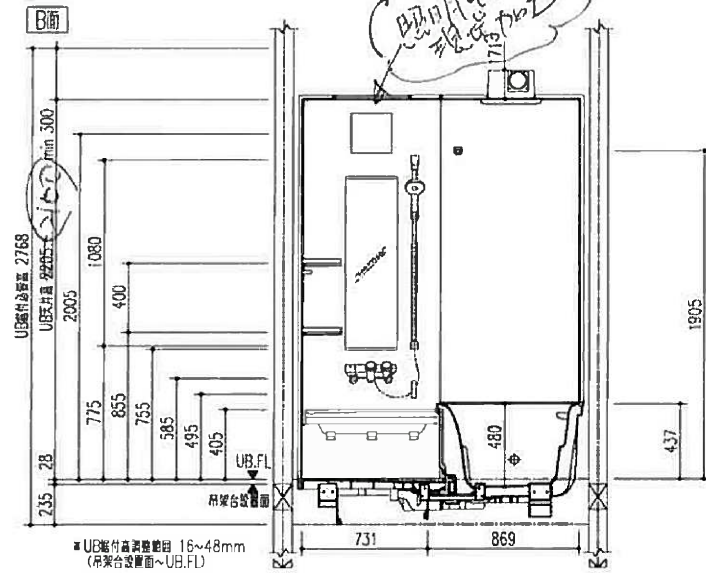

特記事項	受領印	物件名	練馬区谷原6丁目住宅 新築工事/ (株)ヤマダホームズ	図面	担当	棟図	図
		図番			白船哲也		日付 2020.03.19
		品名	仕組図 BMUW-1616.LB2-A+H,LR	原尺	株式会社 LIXIL		
		品番					